

# KCV-A374 MANUAL

[Цифровой цветной видео домофон 7"]

## 4 ПРОВОДНЫЙ ЦВЕТНОЙ ВИДЕО ДОМОФОН БЕЗ ТРУБКИ

- Цифровой ЖКИ дисплей 7" (PAL/NTSC)
- Экранное меню
- Связь с посетителем и просмотр
- 5 мелодий вызова
- Малое потребление
- Связь основного монитора с дополнительными устройствами
- Накладной монтаж
- Подключение замка к монитору или панели
- Подключение до 2 панелей и 2 мониторов с дополнительной трубкой (KDP-602G)

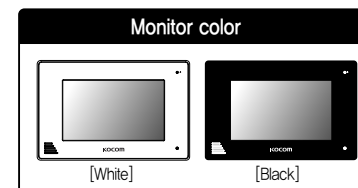

KC-C60



KC-MC24



KC-MC20



KC-MC30



KC-MC31

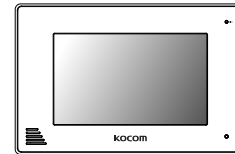

## Contents

---

|  |    |
|--|----|
| ■ Техника безопасности .....                     | 4  |
| ■ Компоненты .....                               | 6  |
| ■ Название и функции каждой части .....          | 6  |
| ■ Характеристики .....                           | 7  |
| ■ Установка вызывной панели .....                | 8  |
| ■ Расположение .....                             | 10 |
| ■ Схема подключения .....                        | 10 |
| ■ Инструкция по эксплуатации .....               | 13 |
| ■ Схема подключения (требования к кабелям) ..... | 15 |

# Техника безопасности







Для безопасного использования, учитывайте следующее.

- Сохраните инструкцию после внимательного прочтения. Внимательно прочитайте инструкцию.
- Предупреждения по технике безопасности могут содержать положения, не приведенные в характеристиках приобретаемого изделия.
- Если вам нужна помощь в установке или эксплуатации, обратитесь в авторизованный центр.

## Важные замечания в инструкции

Чтобы помочь пользователю понять инструкцию, предотвратить возможный вред людям и собственности, некоторые значки используются в инструкции. Значки и символы приведены ниже. Изучите их перед прочтением инструкции.

## Значение используемых символов

|   |  |
|---|--|
|  Показывает, что не надо делать  |  Работа с устройством, при игнорировании этого символа, может привести к серьезному вреду или смерти. |
|  Работа с устройством, при игнорировании этого символа, может привести к материальным потерям. |  |
|  Символ сообщает, что вы должны следовать инструкции.  |  Символ сообщает, что вы должны обратить внимание на напряжение, опасность, предупреждения.           |
|  Символ сообщает, что вы не должны разбирать устройство.                                       |  Символ сообщает, что вы должны отключить питание.  |

## Замечания

### Замечания по установке

- Закон устанавливает, что работу с сильноточными цепями должны производить сертифицированные специалисты. Работа неспециализированных специалистов может привести к пожару или поражению электрическим током.
- Закрепите устройство прочно, на стабильной поверхности. Если монитор упадет, он может нанести вред.
- Не устанавливайте монитор во влажных местах, это может вызвать поражение электрическим током.
- Даже если устройство защищено от влаги, протечка воды на него может вызвать короткое замыкание.
- Работа с проводами требует мастерства и опыта. Для помощи в прокладке проводов обратитесь к специалистам.
- Слаботочные и сильноточные цепи должны быть разнесены. Иначе, может возникнуть пожар, есть риск поражения электрическим током или устройство может работать неправильно.
- Прокладка кабелей в местах с высокой влажностью, за пределами здания, без защиты от дождя, может вызвать сбой связи.
- Надежно вешайте трубку устройства, при падении она может нанести вам вред.
- Учитывайте толщину и материал стен. Прочность стен определяет надежность крепления монитора.
- Крепите монитор так, чтобы он не мог упасть. Падение монитора будет на вашей ответственности.

### Замечания по использованию.

- Не перегружайте устройство.
- Замечания по ремонту и обслуживанию
- Содержите устройство в чистоте. Пыль может вызвать пожар. Если необходимо, обратитесь в сервис, чтобы почистить устройство внутри.
- Выключайте устройство из сети, если его нужно открыть. Если нет розетки, выключите предохранитель.
- Выключите устройство из сети, если его нужно перенести на другое место. Если провода подключены внутри устройства, обратитесь в сервис или к авторизованному центру.
- Не используйте жидкости и аэрозоли. Для очистки используйте сухую ткань.

## Предупреждения

### Предупреждения по использованию

- Не устанавливайте изделие в местах с высокой влажностью и пылью, например в ванных или около стиральной машины. Это может вызвать пожар и поражение электрическим током.
- Не устанавливайте изделие около огня, например около кухонной плиты, нагревателей.
- Не устанавливайте изделие во вредных средах.
- Избегайте установки изделия вблизи химических реагентов.
- Не повреждайте и не меняйте вилку питания. Перегрузка, перегрев, вытягивание могут вызвать повреждение.
- Не роняйте изделие. Поврежденный шнур может вызвать пожар и поражение электрическим током.
- Не тяните за шнур при вытаскивании вилки из розетки.
- Поврежденный шнур может вызвать пожар. Вытягивайте вилку правильно. Не касайтесь шнура питания мокрыми руками. Это может вызвать поражение электрическим током.
- Не используйте другое напряжение питания, кроме указанного.
- Не используйте вход питания изделия для питания других устройств, кроме предназначенных для этого.
- Не устанавливайте монитор во влажных местах, он не защищен от влаги. Не устанавливайте монитор, если включено его питание.
- Используйте питание с защитным автоматом, проверьте его работу. Выключайте автомат при установке монитора.
- Проверьте соответствие кабелей, если вы используете существующие кабели.
- Не используйте не подходящие кабели.
- Подключайте монитор к сети питания с заземлением.
- Не подключайте к монитору других устройств, кроме предназначенных для этого.
- Отключайте кабели от монитора при необходимости перенести его в другое место.

### Предупреждения по использованию

- Это устройство не предназначено использования в системах безопасности.
- Не прикасайтесь к монитору мокрыми руками.
- Не помещайте сосуды с водой или малые металлические предметы на монитор.
- Не закрывайте вентиляционные отверстия и не вставляйте в них металлические предметы.
- Откройте дверь вентиляционного отверстия, если домофон не работает. Вызовите установщика.
- Не используйте домофон во время грозы.
- Во время грозы вы можете подвергаться риску поражения электрическим током.
- Не модифицируйте монитор.
- Не разбирайте монитор, не снимайте его крышки.

### Предупреждение о неисправностях

- Замените поврежденный шнур питания.
- Отключите устройство из розетки и вызовите установщика в следующих случаях:
  - Если в устройство попала жидкость.
  - Если устройство не работает согласно инструкции.
  - Если заметны изменения в работе устройства
  - Если устройство упало или имеет механические повреждения.

## Замечания

### Инструкция по безопасности, Предупреждения и Замечания для каждой системы

- Не разбирайте изделие, оно содержит точные электронные компоненты.
- Устанавливайте изделие, согласно инструкции Косом.
- Не вставляйте в устройство посторонние предметы: магниты, отвертки и пр.
- Загибайте концы кабелей, чтобы дождевая вода не могла протечь по ним.

### Видеодомофон

- Разделяйте сильноточные и слаботочные кабели при установке.
- Подключайте кабели после проверки их прокладки.
- Не соединяйте сильноточные и слаботочные цепи.
- Используйте соответствующие отвертки для подключения проводов к клеммам
- Не чистите дисплей влажной тканью, используйте сухую и мягкую ткань.
- Не устанавливайте главный монитор во влажных местах.

### Что вы должны знать

- Изделие разработано как видеодомофон для дома и не может работать постоянно, как камера с монитором.
- Если есть разница температур между вызывной панелью и окружающей средой, на объективе камеры может возникнуть конденсат и изображение станет мутным. При удалении конденсата, изображение восстановится.
- Белье диоды помогают работать камере ночью, но поле зрения камеры будет меньше, чем днем. Может быть трудно рассмотреть посетителя из-за слабого освещения, но это не является дефектом.
- Экран монитора (ЖКИ) не является дефектным, если некоторые пиксели всегда включены или выключены.
- Устанавливайте монитор не ближе 5 см от панели. Избегайте установки в шумных местах, шум у вызывной панели может сделать звук неразборчивым.
- Не размещайте объекты ближе 20 см от монитора. Это может вызвать возбуждение аудио канала, микрофон расположен в верхней части монитора.
- Если сильный свет (солнечный и пр.) попадает на камеру, может исказиться изображение. Это не дефект, не устанавливайте панель на прямом и отраженном свете, если это возможно.

### Замечания

- В некоторых случаях, может произойти разрушение изделия, выход из строя, возникновение шумов, ухудшение качества изображения, из-за посторонних факторов, включая, сбой питания или наводки напряжения не цепи связи монитора
- Не прокладывайте сигнальные кабели рядом с кабелями питания, телефонными кабелями и другими.
- Не используйте устройство, если вы неправильно подключили сетевое питание к монитору, панели, дополнительному монитору. Обратитесь к специалистам и проконсультируйтесь, как решить проблему. Неисправимые повреждения могут быть вызваны попаданием сетевого напряжения в каналы связи монитора, вызывной панели, дополнительного монитора.
- Никогда не разбирайте изделие. Это может вызвать поражение электрическим током, внутри изделия есть части с высоким напряжением. Внешнее питание для изделия должно соответствовать характеристикам изделия и находиться в допустимых пределах, иначе может произойти разрушение изделия или выход его из строя.
- Для питания должна использоваться домашняя сеть питания. Если производится подключение в другом источнике питания или через преобразователь, возможно разрушение изделия, возникновение шумов и искажения изображения.
- Не роняйте изделия. В мониторе используется стекло, оно может разбиться или могут повредиться внутренние цепи. В таком случае, немедленно выключите питание и свяжитесь со специалистами по ремонту.
- Если монитор установлен рядом с передающей антенной, электромагнитные волны могут создавать помехи для голоса и изображения.
- Избегайте установки монитора рядом с источниками сильных электромагнитных помех: СВЧ печи, сотовые телефоны и пр.
- Не устанавливайте монитор в следующих местах:
  - 1 Над или рядом с водяными обогревателями, нагревателями и пр.
  - 2 Place exposed to direct rays of the sun
  - 3 С температурой ниже 0 град.С, в неотапливаемых помещениях
  - 4 с источниками влажности: ванные, прачечные и пр.
  - 5 В местах с газом, пылью, дымом
  - 6 В опасных местах с парами влаги или химических веществ.
- Не протирайте изделие химическими веществами, растворителями, спиртосодержащими очистителями, это может повредить поверхность монитора.
- Возникновение искажения изображения может быть вызвано попаданием воды или других жидкостей на камеру вызывной панели.
- Разница температур может вызвать запотевание камеры или окна камеры. Вызывную панель следует устанавливать на стену, если она сухая.
- При установке изделия зимой, при температуре ниже -5 град.С, подождите примерно 2 часа до включения. Разница температур изделия и окружающей среды может вызвать выход изделия из строя.
- Избегайте установки монитора и панели в местах с прямым нагревом.

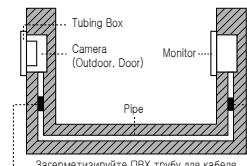

■ Монитор содержит

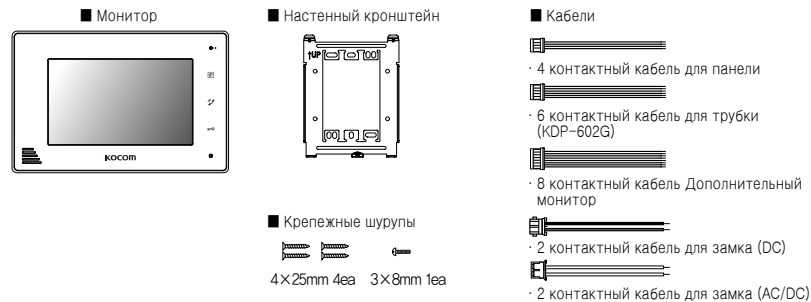

Названия и функции каждой части

■ Лицевая сторона

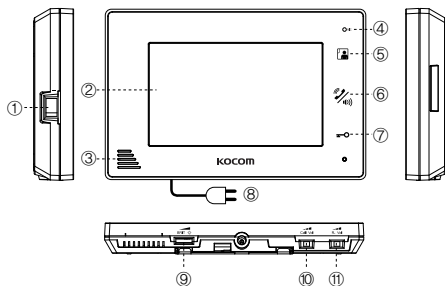

- 1 Выключатель питания: для включения/выключения питания монитора
- 2 дисплей монитора: показывает изображение от камеры
- 3 Динамик
- 4 Микрофон
- 5 Кнопка Монитор: нажмите кнопку, чтобы посмотреть изображение от камеры (60 секунд, голосовой канал отключен).
- 6 Внутренний вызов / Разговор: Используйте кнопку для начала / окончания разговора. В режиме ожидания, для внутреннего вызова, нажатием кнопки на 1,5 секунды. Вызов возможен, если ЖКИ включен.
- 7 Открывание двери: используйте кнопку для открывания двери, если подключен замок
- 8 Шнур питания
- 9 Подстройка яркости: настройка яркости дисплея ЖКИ.

■ Задняя сторона

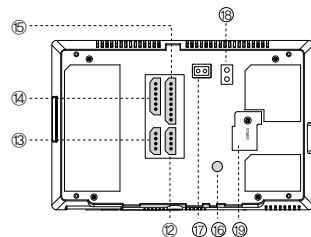

- 10 Настройка громкости вызова: выбор одного из 3 уровней (высокий, средний, низкий, заводская установка: средний). Нельзя выключить вызов.
- 11 Настройка громкости разговора: выбор одного из 3 уровней (высокий, средний, низкий, заводская установка: средний).
- 12 Клеммы вызывной панели 1: подключение вызывной панели 1 четырьмя проводами.
- 13 Клеммы вызывной панели 2: подключение вызывной панели 2 четырьмя проводами.
- 14 Клеммы дополнительной трубки: подключение дополнительной трубки 6 проводами.
- 15 Клеммы дополнительного монитора: подключение дополнительного монитора 8 проводами.
- 16 Настройка цвета: Настройка цветности ЖКИ дисплея (заводская установка: стандарт)
- 17 Дверь 2 – клеммы подключения замка DC (вызывная панель 2)
- 18 Дверь 1 – клеммы подключения замка AC/DC (вызывная панель 1)
- 19 Вход питания: разъем шнура питания.

■ Компоненты вызывной панели



Названия и функции каждой части

■ Панель(KC-MC24)

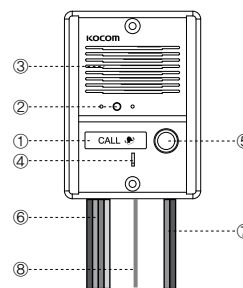

- 1 Белая подсветка : встроенные белые светодиоды, включающиеся ночью и подсвечивающие посетителя в темноте
- 2 Камера : скрытая камера.
- 3 Динамик
- 4 Микрофон
- 5 Кнопка вызова : нажмите кнопку для передачи сигнала вызова на монитор.
- 6 Провода подключения монитора: 4 провода, полярные
- 7 Провода подключения замка DC : 2 провода, неполярные
- 8 Заземление

Компоненты

|                     |                                   |  |
|---------------------|-----------------------------------|--|
| Монитор             | Model number                      | KCV-A374   |
|                     | Питание                           | AC 100 В-AC240 В 50/60 Гц  |
|                     | Потребление                       | ожидание 0,8 Вт (±20%), не более 13 Вт (±20%)  |
|                     | Рабочая температура               | 0 +40 град.С   |
|                     | Вид связи                         | без трубки   |
|                     | ЖКИ                               | 7" цифровой ЖКИ (авто переключение NTSC / PAL)   |
|                     | Подключение                       | вызывная панель: 4 провода (полярное)<br>Дополнительная трубка: 6 проводов (полярное)<br>Дополнительный монитор: 8 проводов (полярное) |
| Вызывная панель     | Установка                         | накладная  |
|                     | Размеры                           | 222 (Ш) x 144 (В) x 33 (Г) мм  |
|                     | Совместимые панели                | KC-MC24, KC-C60, KC-MC20, KC-MC30, KC-MC31   |
|                     | Model number                      | KCV-A374   |
|                     | Питание                           | DC 12 В ± 2 В (от монитора)  |
|                     | Потребление                       | не более 3 Вт (±20%)   |
| Рабочая температура | -10 +50 град.С                    |  |
| Размеры             | 96 (Ш) x 127 (В) x 32 (Г) мм      |  |
| Угол обзора         | 1/4°, 3.43 мм/F.NO2.5, 96.1 град. |  |

※ Проверьте название модели вызывной панели

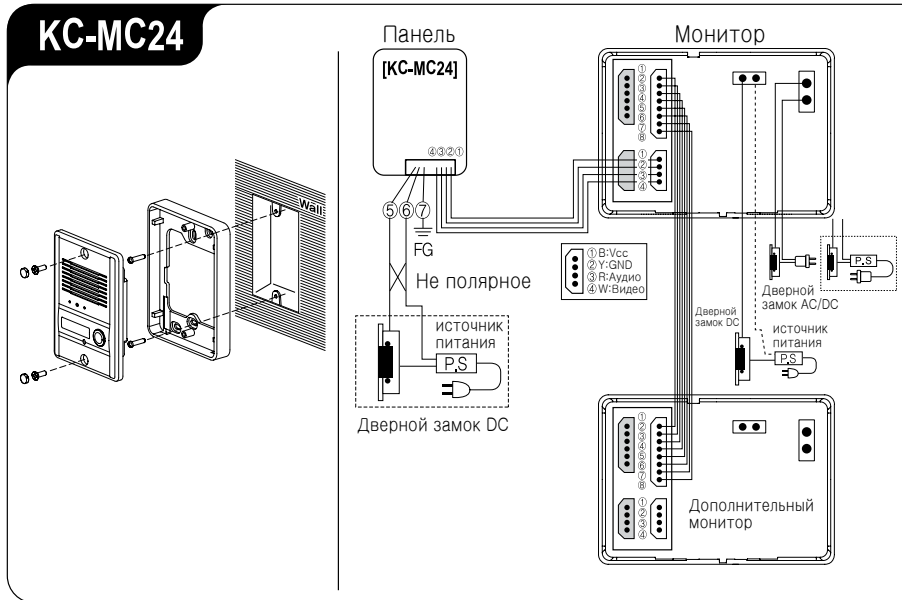

※ Проверьте название модели вызывной панели

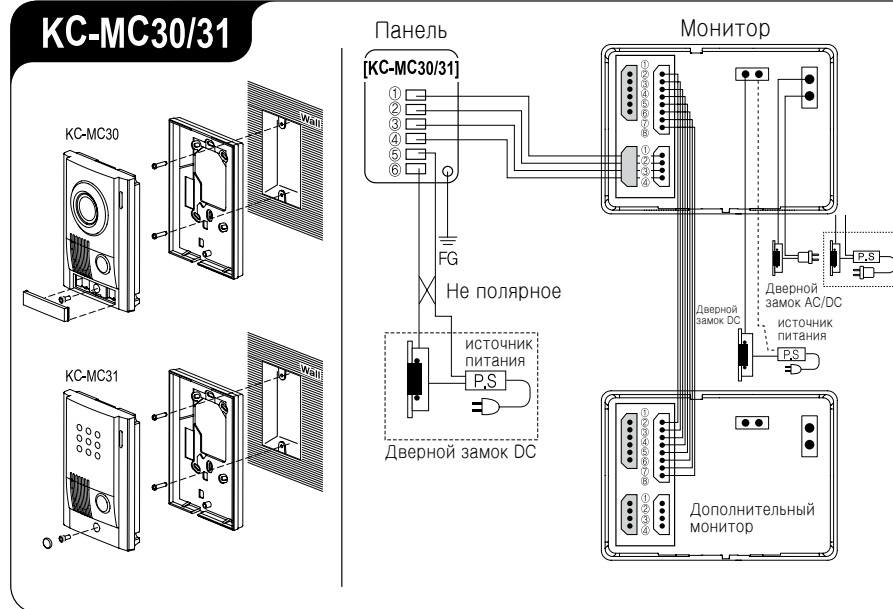
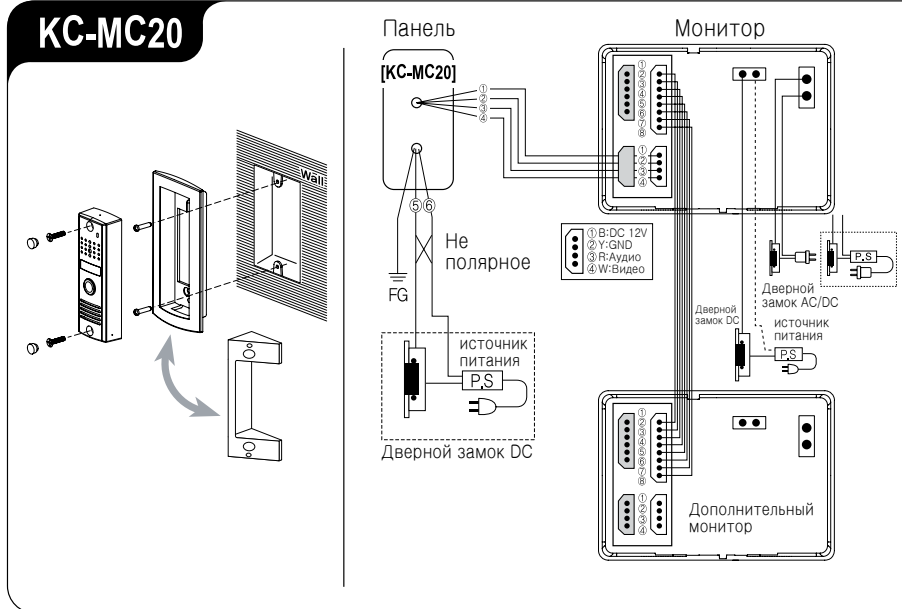
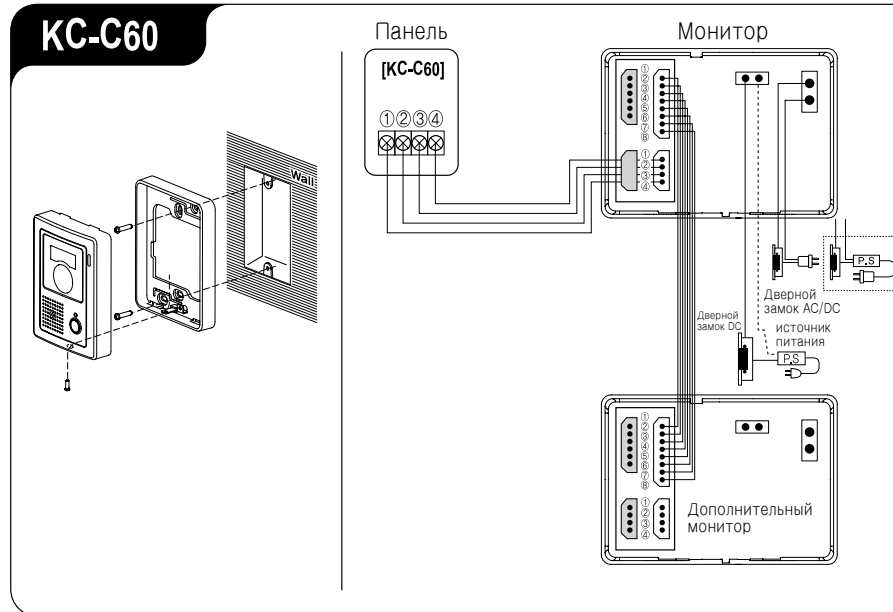

## Место установки

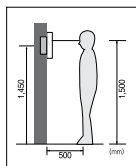

### Место установки монитора

- Стандартная высота установки монитора: примерно 1500 мм, когда центр экрана будет на уровне глаз. этом случае, центр трубы для кабеля будет на высоте 1450 мм от пола.
- Стандартная высота установки

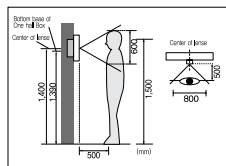

### Место установки монитора

- Стандартная высота установки монитора: примерно 1500 мм, когда центр экрана будет на уровне глаз. этом случае, центр трубы для кабеля будет на высоте 1450 мм от пола.
- Стандартная высота установки

※ Угол обзора приведен для панели KC-MC24.  
Цифры сильно зависят от модели панели.

### Замечания по установке панели

- Избегайте установки панели в местах с прямым солнечным освещением
- Помните, что встречное освещение или темнота для посетителя затрудняют его идентификацию
- Избегайте установки панели в следующих местах
  - (1) Если на заднем плане будет небо
  - (2) белая стена переотражает прямой свет.
  - (3) Если присутствует прямое освещение на камере панели

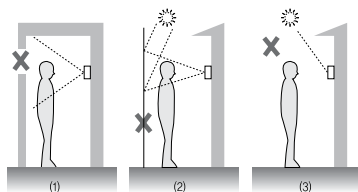

### Установка монитора

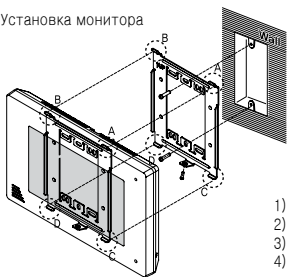

### Прямое подключение отрезанного шнура питания к сети питания

- 1) Не производите такую работу самостоятельно. Установка монитора таким способом требует привлечения профессионального электрика.
- 2) Закройте изолянт отрезанный шнур и подключите его к сети питания, когда она обесточена. Контакт между проводниками шнура питания может вызвать пожар или поражение электрическим током
- 3) Подключение к сети питания можно производить только, если она обесточена.

- 1) Снимите крепежную планку с задней стенки монитора
- 2) Установите крепежную планку на монтажную коробку типа 1 или на стену.
- 3) Подключите кабели к монитору, согласно приведенной схеме
- 4) Установите монитор на крепежную планку и зафиксируйте его на планке с помощью прилагаемых винтов.
- 5) Вставьте вилку монитора в розетку и проверьте, включен ли выключатель питания на левой части монитора.

## Схема подключения

### Названия портов подключения

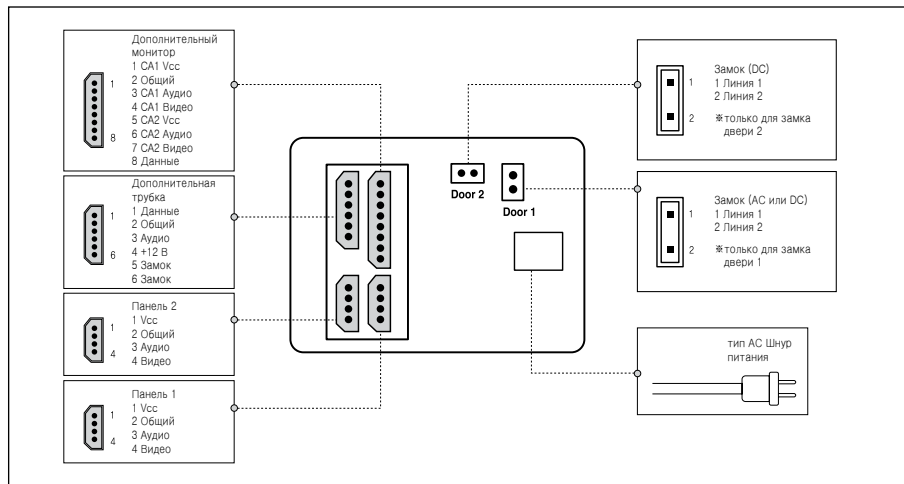

## Схема подключения

### Полная конфигурация системы

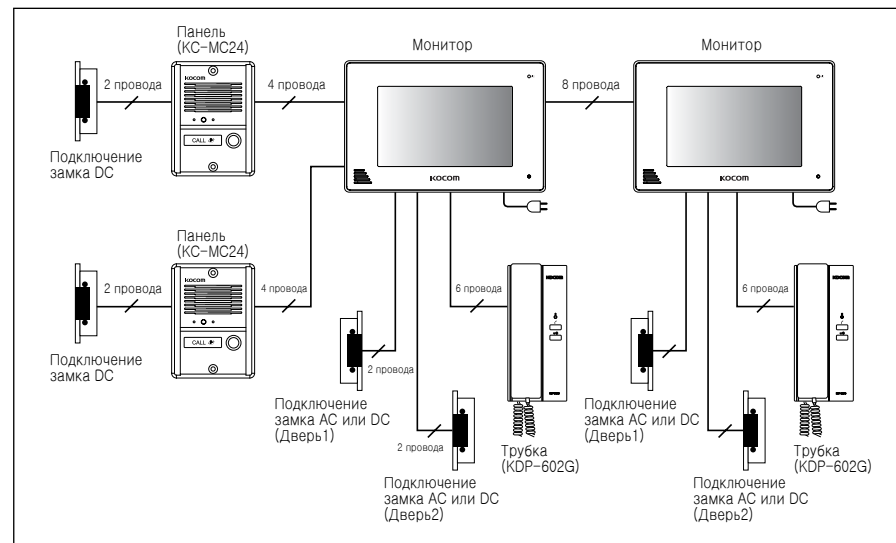

### Подключение панели

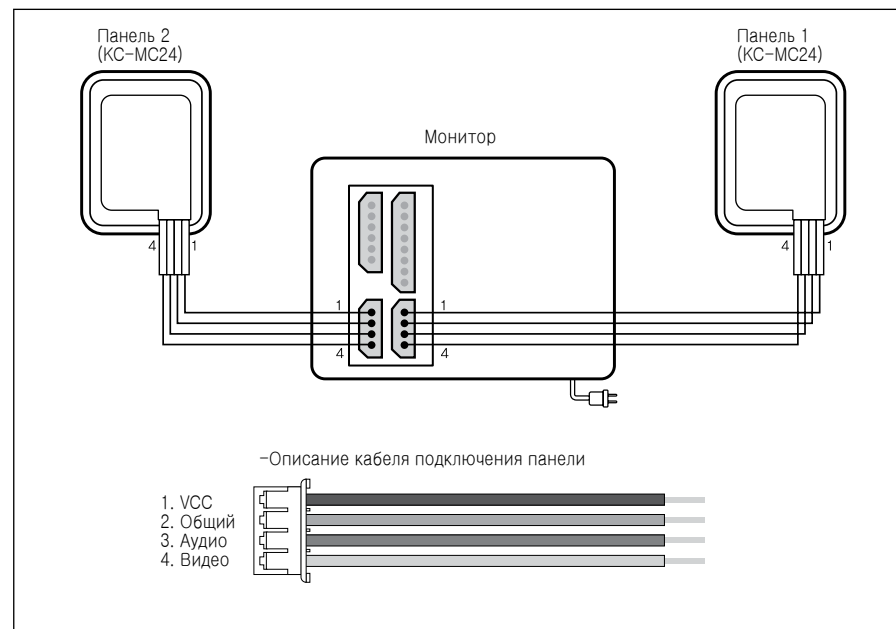

## Схема подключения

### Подключение дополнительной трубки

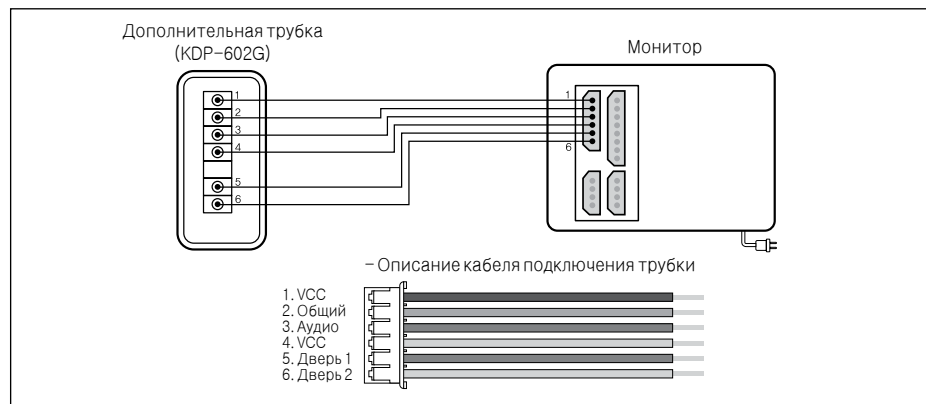

### Подключение дополнительного монитора

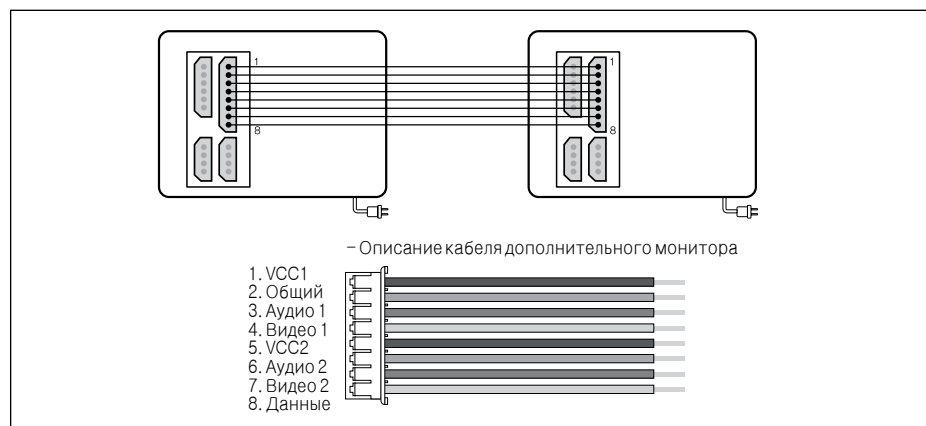

### Подключение замка

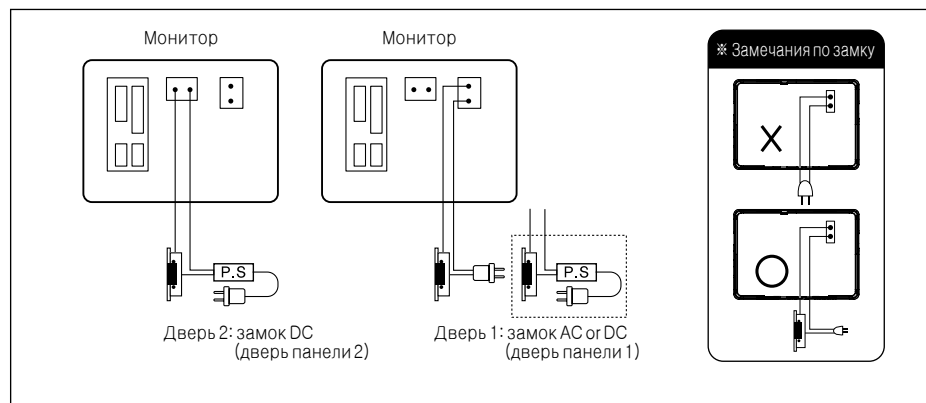

## Компоненты

### Связь с вызывной панелью

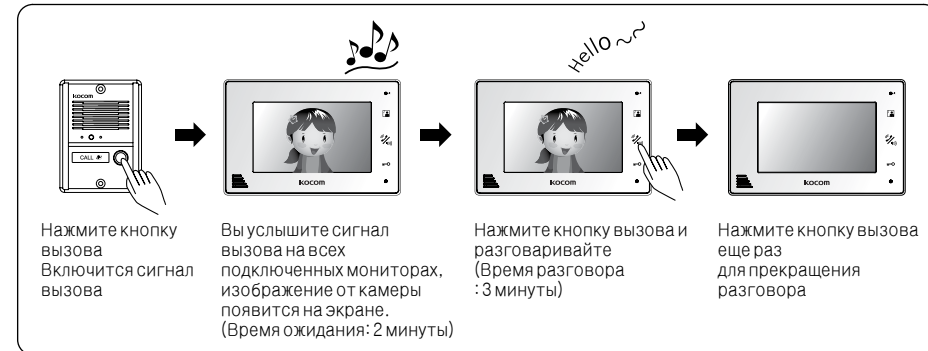

### Просмотр камеры

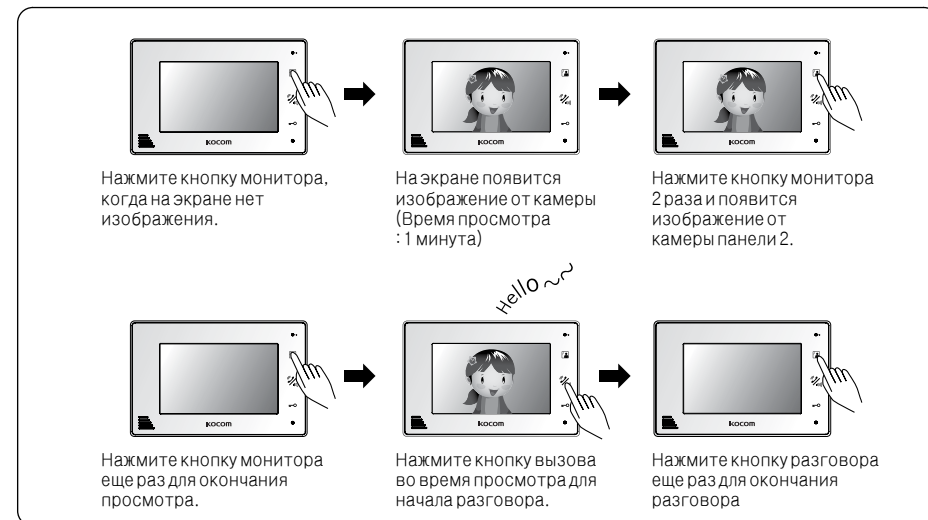

### Автоматическое открывание двери

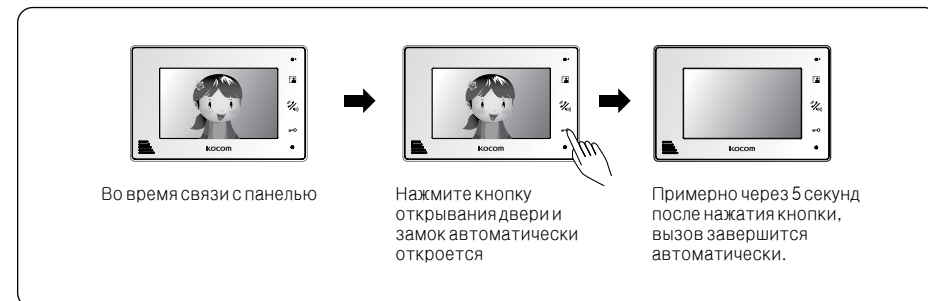

■ Внутренние вызовы и связь

□ Выбор режима внутреннего вызова

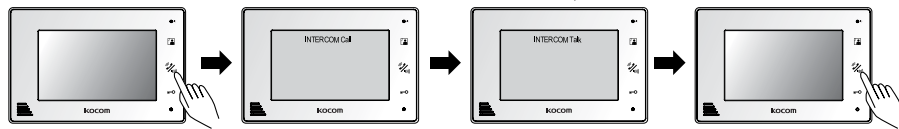

Когда экран выключен, нажмите кнопку вызова на 1 секунду.

Экран включится и на нем будет 'INTERCOM Call' (Время ожидания внутреннего вызова : 1 минута)

При подключении к дополнительному монитору или дополнительной трубке, основной монитор покажет на экране 'INTERCOM Talk' и связь включится. (Время внутреннего разговора: 3 минуты)

Нажмите кнопку вызова для прекращения разговора или вызова.

□ Прием внутреннего вызова

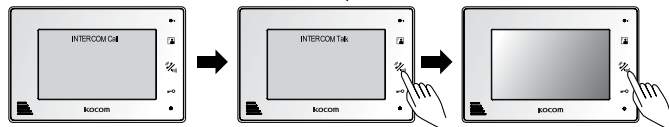

При приеме внутреннего вызова от дополнительного монитора или дополнительной трубки, на экране основного монитора будет 'INTERCOM Call' (Время внутреннего вызова : 1 минута)

Нажмите кнопку вызова для разговора

Нажмите кнопку вызова еще раз для прекращения разговора.

※ Замечание: Нажимайте кнопку вызова на 1 секунду.

■ Выбор специальных функций

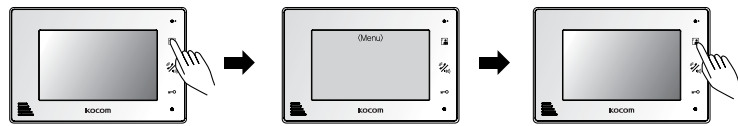

Когда экран выключен, нажмите кнопку монитора на 4 секунды

Когда экран включится, на экране появится меню и курсор.

Меню выключится автоматически через 30 секунд. Вы можете нажать кнопку монитора на 4 секунды для выключения меню.

(Menu)  
 >> ПАН1 : Сигнал 1 / 2 / 3 / 4 / 5  
 ПАН2 : Сигнал 1 / 2 / 3 / 4 / 5  
 ДОП : Сигнал 1 / 2 / 3 / 4 / 5  
 ПАН1 Просмотр : 1 мин /  
 ПАН2 Просмотр : 1 мин /  
 Меню специальных функций

Управление курсором  
 Вверх: нажимайте кнопку монитора  
 Выбор: нажимайте кнопку вызова  
 Вниз: нажимайте кнопку замка

■ До 100 м : кабель CAT5

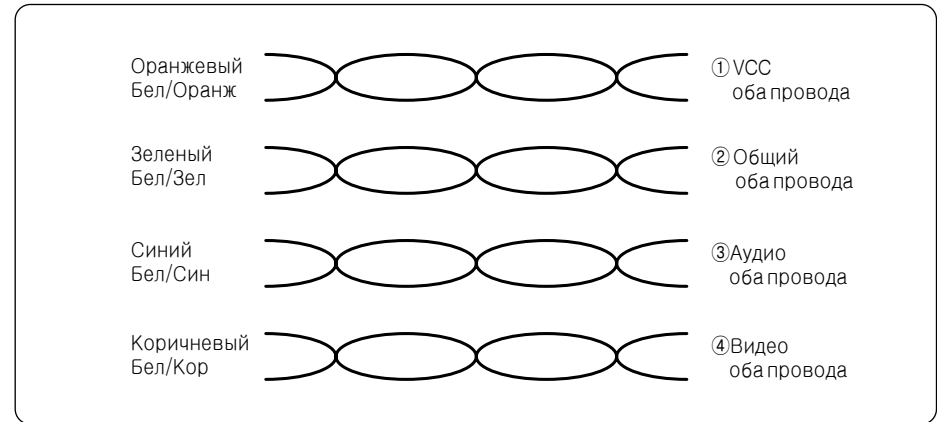

※ Зависит от расстояния между панелью и монитором

※ Конфигурация кабеля CAT5

※ Если расстояние более 50 м для кабеля CAT5, изображение и звук могут быть слабее.

Это не является неисправностью, Для разных расстояний рекомендуется:

■ До 50 м : кабель TIV 0.65mm<sup>2</sup>

■ До 100 м : кабель более TIV 0.8mm<sup>2</sup>

■ До 150 м : кабель TIV 0.8 + RG-59 / U

RG-59 / U (коаксиальный кабель) для видео сигнала (подключайте центральную жилу к Видео, экран – к общему проводу)

※ В зависимости от внешних условий, вы можете видеть изображение не очень четким.

Однако, это не результат дефекта или неисправности продукции.